

# PRIPRAVLJENI NA VARJENJE

ROBO FLEX

 VIRS

# MODULARNA varilna robotska celica

ROBO FLEX JE VSESTRANSKO UPORABNA VARILNA ROBOTSKA CELICA, ZASNOVANA PO PRINCIPU INTELIGENTNE REŠITVE.

Zanjo sta najbolj značilni **modularna gradnja** in **možnost kasnejše nadgradnje**.

Odlikujejo jo še **intuitivno upravljanje**, **daljinska diagnostika** in **možnost offline programiranja**.

Z RoboFlexom boste v svojo proizvodnjo vpeljali **prilagodljivo rešitev robotizacije**.

Povečali boste vašo produktivnost, **energetsko učinkovitost** in **razbremenili** kader monotonih in človeku potencialno nevarnih opravil.

**OPTIMALNA REŠITEV  
ZA NAKUP PRVEGA  
ROBOTA**

Primerna je za  
varjenje majhnih in  
velikih serij

# 5

**BISTVENIH  
PREDNOSTI**

ROBO FLEX

Zakaj v vašo proizvodnjo integrirati ROBO FLEX?

**PROIZVEDLI IN ZASLUŽILI  
BOSTE VEČ TER SKRAJŠALI  
ČAS VARILNEGA POSTOPKA**



#### RAČUNAJTE NA VZDRŽLJIVOST ROBOTA

Z izjemno in ponovljivo kakovostjo lahko ROBO FLEX vari 24/7.



#### NE POTREBUJETE VARILCEV IN STROKOVNJAKOV

Robot bo prevzel ponavljajoča se opravila in vašim strokovnjakom omogočil, da se osredotočijo na bolj kompleksne naloge.



#### POVEČALI BOSTE VARNOST PRI DELU IN VAROVALI ZDRAVJE ZAPOSLENIH

Za ročno varjenje še vedno velja, da gre za naporen in človeku potencialno nevaren postopek.



#### ZMANJŠALI BOSTE ŠTEVILO NAPAK

Robot pri avtomatiziranem varjenju naredi bistveno manj napak kot varilec.



**ZAGOTOVILI BOSTE VISOKO KAKOVOST ZVARA**  
Kakovost zvara ne bo več odvisna od človeškega faktorja.

# KOMPONENTE

Robotsko celico lahko funkcionalno prilagodimo potrebam vaše proizvodnje

## POZICIONER

Možnosti različnih pozicionerjev za varjenje različnih izdelkov

## PODSTAVEK ROBOTA

Prilagodljiva namestitvev robota za maksimalno kompaktnost in modularnost

## VARILNI IZVOR KEMPPi

### MIG/MAG ali TIG

Možnost integracije varilnih izvorov tudi drugih proizvajalcev

## PODAJALEC ŽICE

## ROBOTSKI KRMILNIK

## ROBOT

Optimiran model robota za "vašo rešitev"

## ROBOTSKI VARILNI GORILNIK

MIG/MAG ali TIG

## ZASUČNI POZICIONER

## UPRAVLJALNI PANEL

## ČISTILEC GORILNIKA

Zagotavlja (zunanje in notranje) čiščenje obrizgov iz šobe gorilnika



**ZA VEČJO  
PRODUKTIVNOST  
VAŠEGA ROBOTA  
IZBERITE ENO  
IZMED TREH  
NAPREDNIH  
FUNKCIJ**

### TOUCH SENSING

tipanje varjenca z žico ali s plinsko šobo gorilnika

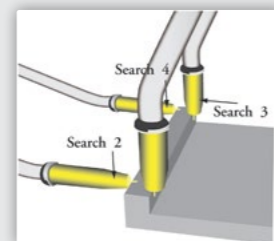

### TAST

Obločno sledenje in prilagoditev poti robota

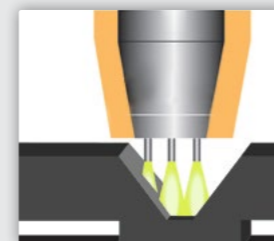

### ROOT PASS MEMORIZATION

večvarkovno varjenje

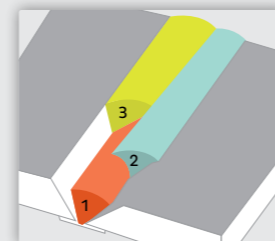

**TUDI DO  
5X  
VEČJA  
produktivnost**

### LASERSKA SLEDILNA KAMERA

Sledenje z laserskim senzorjem za adaptivno varjenje

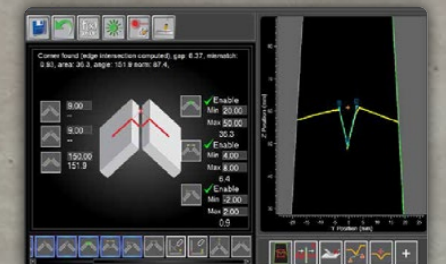

# Enostaven transport

Robotizirajte  
vašo  
proizvodnjo

ROBO FLEX je nameščen na kompaktnem podstavku, ki omogoča enostaven transport in premikanje celice z viličarjem.

Na ROBO FLEX se lahko namestijo trije dodatni moduli hkrati, kot npr.:

## Ročni zasučni modul (miza)

za varjenje enostavnih izdelkov, vpetih na mizi



## Horizontalni enoosni servo modul

omogoča vrtenje; za varjenje zahtevnih izdelkov



## Dvoosni servo modul

omogoča nagib in vrtenje; za varjenje kompleksnih izdelkov

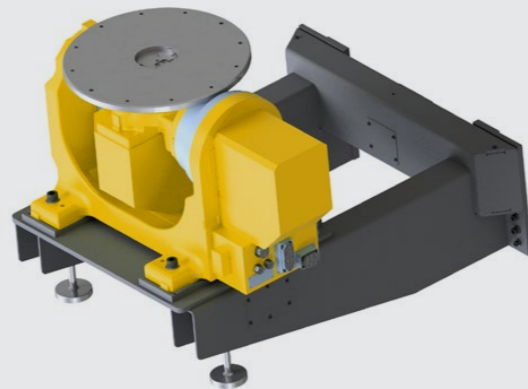

# Z INTEGRACIJO ROBOFLEXA V VAŠO PROIZVODNJO SLEDITE VIZIJI TRAJNOSTNEGA RAZVOJA

## Pomnožena učinkovitost proizvodnje

Z RoboFlexom, boste racionalizirali vaš proizvodni proces ter združili različne delovne postopke v en sam, učinkovit, avtomatiziran proces.

Odvisno od stopnje avtomatizacije, se hitrost in stroškovna učinkovitost vaše proizvodnje poveča tudi za 60 %!

Proizvajate lahko varno tudi ponoči in brez človeškega nadzora.

## Trajnostna konkurenčnost

Avtomatizacija je prihodnost industrije. Robotizirano varjenje bo dalo vaši proizvodnji novo raven konkurenčnosti.

Dovršena rešitev ROBO FLEX vam vam zagotavlja visoko donosno proizvodnjo ob nizki vrednosti investicije, brez velikega napora.

## Vrednost znanja vaših zaposlenih narašča

Z robotizacijo vaše proizvodnje boste prihranili čas, ki ga bodo vaši varilni strokovnjaki lahko uporabili za tehnološko zahtevnejše naloge, kot so načrtovanje, delovanje in programiranje robotske celice.

Veščine, znanje in izkušnje vaših zaposlenih bodo dosegle povsem novo raven.

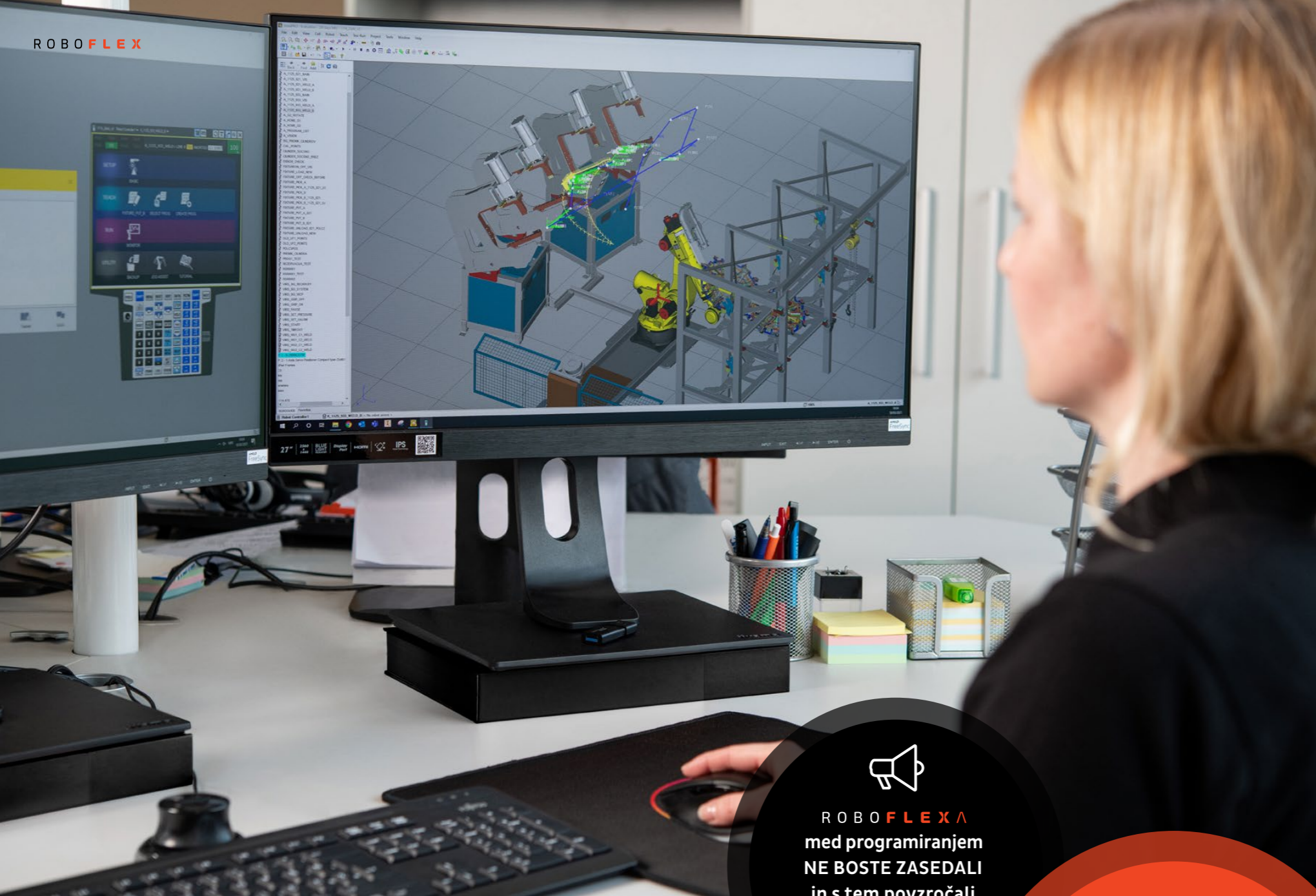

# HITREJŠE PROGRAMIRANJE, sočasno proizvodjanje



ROBOFLEX  
med programiranjem  
NE BOSTE ZASEDALI  
in s tem povzročali  
nepotrebnih zastojev  
na celici



PRIHRANILI  
boste na času in  
zmanjšali stroške  
programiranja

## Programska oprema Roboguide

ZA OFFLINE PROGRAMIRANJE ROBOTOV

Programska oprema Roboguide simulira robotsko obločno varjenje in omogoča pripravo robotskega varilnega programa na vašem osebem računalniku v pisarni, medtem ko ROBOFLEX proizvaja.



PROGRAMIRALI BOSTE **HITREJŠE** IN  
ZMANJŠALI NEPRODUKTIVNE ČASE

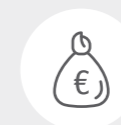

TUDI **MANJŠE SERIJE** BODO ZA VAŠO  
PROIZVODNJO **DONOSNE**



**PREDVIDELI** BOSTE MOREBITNE TRKE IN  
TEŽAVNE DOSTOPE



POSKRBELE BOSTE ZA **VEČJO VARNOST**  
UPRAVLJALCA

# Dvignite vašo proizvodnjo na **višjo raven**



WELDCOCKPITALI

SPREMLJAJTE  
DELO V REALNEM  
ČASU

## WELDCOCKPITALI

### SAMOUČEČA PROGRAMSKA APLIKACIJA

WELDCOCKPITALI S POMOČJO UMETNE INTELIGENCE OMOGOČA HITRO IN PREGLEDNO SPREMLJANJE PROCESOV NA ROBOTSKIH VARILNIH CELICAH.

Vizualizirane digitalne informacije v realnem času vam pomagajo pri odkrivanju ozkih grl v proizvodnji ter zagotavljajo popoln pregled nad časom, stroški in učinkovitostjo proizvodnje.

Gre za inteligentno sistemsko rešitev, ki vpliva na večjo produktivnost proizvodnje in spodbuja k optimizaciji proizvodnega procesa.

S programsko aplikacijo WELDCOCKPITALI boste stopili korak bližje pametni tovarni, z mislijo na trajnostni razvoj.

**SPREJEMAJTE PRAVE ODLOČITVE NA PODLAGI DEJANSKIH INFORMACIJ.**



# Za vas programiramo

## PROFLEX

Imate v vaši proizvodnji različne varilne izdelke in vam programiranje robota vzame preveč časa?

**Izberite rešitev na »ključ«!**

S pomočjo **najsodobnejše** programske tehnologije in opreme, za vas **pripravimo varilni program**. Z njim boste prihranili čas in povečali produktivnost vaše proizvodnje.

Storitev programiranja varilnih izdelkov lahko vključuje:

- ✓ izdelavo robotskih varilnih programov na podlagi 3D modelov
- ✓ nastavitve varilnih parametrov in
- ✓ zagon programa na robotski aplikaciji v vaši proizvodnji.

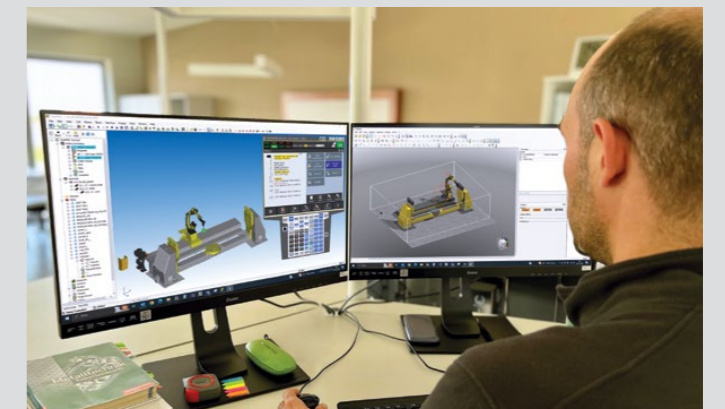

# SMO VAŠ SYSTEMSKI PARTNER



## SVETUJEMO IN INTEGRIRAMO

### IZKORISTITE STROKOVNOST VIRSOVIH INŽENIRJEV

Z vami bomo od ideje do integracije RoboFlexa v vašo proizvodnjo. Načrtovali bomo vaš proizvodni proces, izbrali ustrezno varilno tehnologijo in postopke varjenja ter aplikacijo integrirali v vašo proizvodnjo.



## IZOBRAŽUJEMO

### Z NALOŽBO V »ZNANJE« BO VAŠA PROIZVODNJA PRIDOBILA NA VREDNOSTI

Naši strokovnjaki vam bodo pomagali do uporabnega znanja, s katerim boste povečali učinkovitost vašega varilnega robota. Od začetnih uvajanj v delo z robotsko celico do specifičnih usposabljanj za delo z napredno programsko opremo, s katero boste še dodatno izboljšali produktivnost in stroškovno učinkovitost vaše proizvodnje.



## SERVISIRAMO IN VZDRŽUJEMO

### Z NAMI BOSTE DOBILI SYSTEMSKEGA PARTNERJA

Brezhibno delovanje robotiziranih varilnih sistemov je ključno za povečanje produktivnosti vaše proizvodnje. Z naborom naših izkušenj in znanja bodo vaši varilni procesi optimalni, delovanje aplikacije pa brezhibno.

Smo vedno na dosegu vaše roke.

